

EU DECLARATION OF CONFORMITY

**DEVICE
600.080**

QUICK LINK

ACCORDING TO STANDARDS

EN 362:2004 type Q

EN 12275:2013 type Q

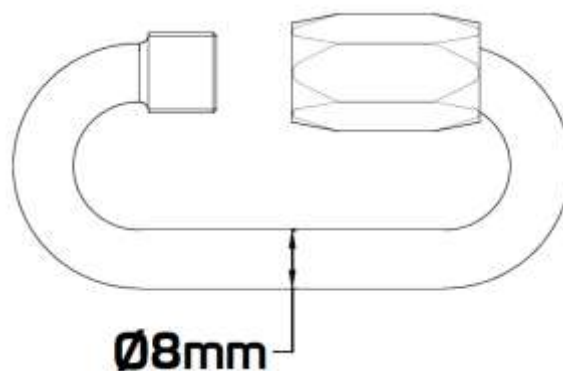

Certified by the Notified Body:

n° 2008 - DOLOMITICERT s.c.ar.l. - Villanova 7, 32013 Longarone (BL), Italy

With the certificate EC 20-0003

Date of the document 17/01/2020

Italiano

Dichiarazione di Conformità UE

La presente Dichiarazione di Conformità è rilasciata sotto l'esclusiva responsabilità del fabbricante:

KONG S.p.A. – Via XXV Aprile, 4 – 23804 Monte Marenzo LC – Italia

Il Dispositivo di Protezione Individuale (DPI)

600.080 QUICK LINK

oggetto della dichiarazione è conforme al Regolamento (UE) 2016/425 e alle normative di armonizzazione dell'Unione Europea:

EN 362:2004 type Q

EN 12275:2013 type Q

L'organismo notificato

n° 2008 - DOLOMITICERT s.c.ar.l. - Villanova 7, 32013 Longarone (BL), Italy

ha svolto l'esame UE del tipo (modulo B) e ha rilasciato il certificato di esame UE del tipo:

EC 20-0003

Il DPI è oggetto della procedura di valutazione delle conformità al tipo basata sulla garanzia di qualità del processo di produzione (modulo D) sotto la sorveglianza dell'organismo notificato n. 0426 Italcert (Viale Sarca 336, 20126 Milano (MI), Italy).

Monte Marenzo, 17/01/2020

KONG S.p.A.

Il Presidente

Dr. Marco Bonaiti

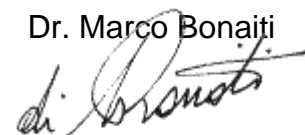

English

EU Declaration of Conformity

This Declaration of Conformity is issued under the exclusive responsibility of the manufacturer:

KONG S.p.A. – Via XXV Aprile, 4 – 23804 Monte Marenzo LC – Italia

The Personal Protective Equipment (PPE)

600.080 QUICK LINK

subject to the declaration complies with Regulation (EU) 2016/425 and with European Union harmonisation standards:

EN 362:2004 type Q

EN 12275:2013 type Q

The notified body

n° 2008 - DOLOMITICERT s.c.ar.l. - Villanova 7, 32013 Longarone (BL), Italy

Has performed the EU examination for the type (module B), and has issued an EU examination certificate for the type:

EC 20-0003

The PPE is subject to the type conformity assessment procedure, based on the quality assurance of the production process (module D), under surveillance by the notified body n° 0426 Italcert (Viale Sarca 336, 20126 Milano (MI), Italy).

Monte Marenzo, 17/01/2020

KONG S.p.A.
The president

Dr. Marco Bonaiti

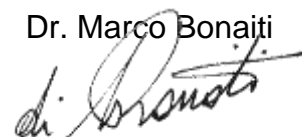

Français

Déclaration de conformité UE

La présente Déclaration de Conformité est délivrée sous la responsabilité exclusive du Fabricant:

KONG S.p.A. – Via XXV Aprile, 4 – 23804 Monte Marenzo LC – Italia

L'Équipement de Protection Individuelle (EPI)

600.080 QUICK LINK

objet de la déclaration est conforme au Règlement (UE) 2016/425 et aux normes d'harmonisation de l'Union Européenne:

EN 362:2004 type Q

EN 12275:2013 type Q

L'organisme notifié

n° 2008 - DOLOMITICERT s.c.ar.l. - Villanova 7, 32013 Longarone (BL), Italy

a effectué l'examen UE de type (module B) et a délivré le certificat d'examen UE de type:

EC 20-0003

L'EPI est soumis à la procédure d'évaluation de conformité au type sur la base de l'assurance de la qualité du mode de production (module D) sous la supervision de l'organisme notifié n° 0426 Italcert (Viale Sarca 336, 20126 Milano (MI), Italy).

Monte Marenzo, 17/01/2020

KONG S.p.A.
Le Président

Dr. Marco Bonaiti

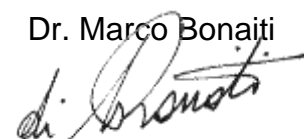

Deutsch

EU-Konformitätserklärung

Die vorliegende Konformitätserklärung wird unter der alleinigen Verantwortung des Herstellers ausgestellt:

KONG S.p.A. – Via XXV Aprile, 4 – 23804 Monte Marenzo LC – Italia

Die persönliche Schutzausrüstung (PSA)

600.080 QUICK LINK

Gegenstand dieser Erklärung, entspricht der EU-Verordnung 2016/425 sowie den harmonisierten Normen der Europäischen Union:

EN 362:2004 type Q

EN 12275:2013 type Q

Die benannte Stelle

n° 2008 - DOLOMITICERT s.c.ar.l. - Villanova 7, 32013 Longarone (BL), Italy

hat die EU-Baumusterprüfung (Modul B) durchgeführt und die EU-Baumusterprüfbescheinigung ausgestellt:

EC 20-0003

Die PSA ist Gegenstand der Konformitätsbewertung anhand der Baumusterprüfung auf der Grundlage einer Qualitätssicherung des Produktionsprozesses (Modul D) unter der Überwachung durch die benannte Stelle Nr. 0426 Italcert (Viale Sarca 336, 20126 Milano (MI), Italy).

Monte Marenzo, 17/01/2020

KONG S.p.A.
Der Vorsitzende

Dr. Marco Bonaiti

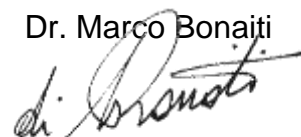

Español

Declaración de conformidad UE

La presente Declaración de Conformidad se expide bajo la exclusiva responsabilidad del fabricante:

KONG S.p.A. – Via XXV Aprile, 4 – 23804 Monte Marenzo LC – Italia

El Equipo de Protección individual (EPI)

600.080 QUICK LINK

objeto de la declaración se ajusta al Reglamento (UE) 2016/425 y a las normativas de armonización de la Unión Europea:

EN 362:2004 type Q

EN 12275:2013 type Q

El organismo notificado

n° 2008 - DOLOMITICERT s.c.ar.l. - Villanova 7, 32013 Longarone (BL), Italy

ha realizado el examen UE de tipo (módulo B) y ha expedido el certificado de examen UE de tipo:

EC 20-0003

El EPI es objeto del procedimiento de evaluación de la conformidad con el tipo basada en el aseguramiento de la calidad del proceso de producción (módulo D) bajo la supervisión del organismo notificado n° 0426 Italcert (Viale Sarca 336, 20126 Milano (MI), Italy).

Monte Marenzo, 17/01/2020

KONG S.p.A.
El Presidente

Dr. Marco Bonaiti

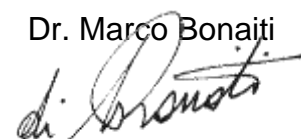

русский

Декларация соответствия ЕС

Настоящая Декларация соответствия выдана под исключительную ответственность производителя:

KONG S.p.A. – Via XXV Aprile, 4 – 23804 Monte Marenzo LC – Italia

Средство индивидуальной защиты (СИЗ)

600.080 QUICK LINK

предмет декларации соответствует Регламенту (ЕС) 2016/425 и гармонизированным стандартам Европейского Союза:

EN 362:2004 type Q

EN 12275:2013 type Q

Уполномоченный орган

n° 2008 - DOLOMITICERT s.c.ar.l. - Villanova 7, 32013 Longarone (BL), Italy

провел испытание типового образца на соответствие требованиям ЕС (модуль B) и выдал сертификат испытаний типового образца на соответствие требованиям ЕС:

ЕС 20-0003

СИЗ является предметом процедуры оценки соответствия типовому образцу, основанной на обеспечении качества производственного процесса (модуль D) под наблюдением уполномоченного органа № 0426 — органа сертификации Italcert (Viale Sarca 336, 20126 Milano (MI), Italy).

Monte Marenzo, 17/01/2020

KONG S.p.A.
Президент

Dr. Marco Bonaiti

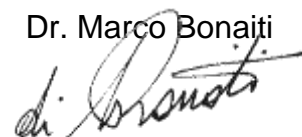

中文

EU符合性声明

本“符合性声明”由以下制造商全权负责发布：

KONG S.p.A. – Via XXV Aprile, 4 – 23804 Monte Marenzo LC – Italia

个人防护装备 (PPE)

600.080 QUICK LINK

本声明的目标符合法规 (EU) 2016/425和欧盟统一标准的规定：

EN 362:2004 type Q

EN 12275:2013 type Q

欧盟公告机构

n° 2008 - DOLOMITICERT s.c.ar.l. - Villanova 7, 32013 Longarone (BL), Italy

进行了欧盟型式检验 (模式B) 并颁发了欧盟型式检验证书：

EC 20-0003

PPE (个人防护装备) 在0426号公告机构Italcert (Viale Sarca 336, 20126 Milano (MI), Italy)的监督下，在生产过程质量保证 (模式D) 的基础上进行合格评定程序。

Monte Marenzo, 17/01/2020

KONG S.p.A.

总裁

Dr. Marco Bonaiti

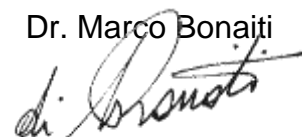

българск

Декларация за съответствие EU

Настоящата Декларация за съответствие се издава под изключителната отговорност на производителя:

KONG S.p.A. – Via XXV Aprile, 4 – 23804 Monte Marenzo LC – Italia

Личното предпазно средство (ЛПС)

600.080 QUICK LINK

предмет на настоящата декларация е в съответствие с Регламент (EU) 2016/425 и хармонизираните стандарти на Европейския съюз:

EN 362:2004 type Q

EN 12275:2013 type Q

Нотифицираният организъм

n° 2008 - DOLOMITICERT s.c.ar.l. - Villanova 7, 32013 Longarone (BL), Italy

е провел изпитване EU за типово одобрение (формуляр „B“) и е издал сертификат за типово одобрение EU:

ЕС 20-0003

Личното предпазно средство (ЛПС) е предмет на процедура за оценка на съответствието, основаваща се на гаранция на качеството на производствения процес (формуляр „D“) под наблюдението на нотифицирания организъм № 0426 Italcert (Viale Sarca 336, 20126 Milano (MI), Italy).

Monte Marenzo, 17/01/2020

KONG S.p.A.
Председател

Dr. Marco Bonaiti

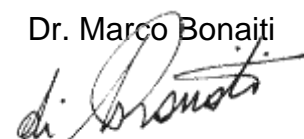

čeština

UE prohlášení o shodě

Toto prohlášení o shodě je učiněno na výhradní zodpovědnost výrobce:

KONG S.p.A. – Via XXV Aprile, 4 – 23804 Monte Marenzo LC – Italia

Osobní ochranný prostředek (OOP)

600.080 QUICK LINK

který je předmětem prohlášení, splňuje požadavky nařízení (EU) 2016/425 a harmonizačních právních předpisů Evropské unie:

EN 362:2004 type Q

EN 12275:2013 type Q

Oznámený subjekt

n° 2008 - DOLOMITICERT s.c.ar.l. - Villanova 7, 32013 Longarone (BL), Italy

provedl UE přezkoušení typu (modul B) a vydal certifikát UE přezkoušení typu:

EC 20-0003

OOP podléhá postupu posouzení shody s typem založené na zajištění jakosti výrobního procesu (modul D) pod dohledem oznámeného subjektu č. 0426 Italcert (Viale Sarca 336, 20126 Milano (MI), Italy).

Monte Marenzo, 17/01/2020

KONG S.p.A.

Předseda

Dr. Marco Bonaiti

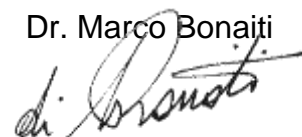

Hrvatski

EU Izjava o sukladnosti

Ova se izjava o sukladnosti izdaje pod isključivom odgovornošću proizvođača:

KONG S.p.A. – Via XXV Aprile, 4 – 23804 Monte Marenzo LC – Italia

Osobna zaštitna oprema (OZO)

600.080 QUICK LINK

Predmet izjave u skladu je s Uredbom (EU) 2016/425 i sa zakonodavstvom Unije o usklađivanju:

EN 362:2004 type Q

EN 12275:2013 type Q

Prijavljeno tijelo

n° 2008 - DOLOMITICERT s.c.ar.l. - Villanova 7, 32013 Longarone (BL), Italy

obavilo je EU ispitivanje tipa (modul B) i izdalo potvrdu o EU ispitivanju tipa:

EC 20-0003

OZO je predmet postupka ocjenjivanja sukladnosti s tipom na temelju osiguranja kvalitete proizvodnog postupka (modul D) pod nadzorom prijavljenog tijela br. 0426 Italcert (Viale Sarca 336, 20126 Milano (MI), Italy).

Monte Marenzo, 17/01/2020

KONG S.p.A.
Direktor

Dr. Marco Bonaiti

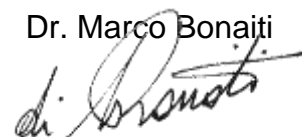

Dansk

EU-overensstemmelseserklæring

Denne overensstemmelseserklæring udstedes på fabrikantens ansvar:

KONG S.p.A. – Via XXV Aprile, 4 – 23804 Monte Marenzo LC – Italia

Det personlige værnemiddel (PPE - PV'er)

600.080 QUICK LINK

anført i erklæringen er i overensstemmelse med forordning (EU) nr. 2016/425 og med EU-harmoniseringslovgivningen:

EN 362:2004 type Q

EN 12275:2013 type Q

Det bemyndigede organ

n° 2008 - DOLOMITICERT s.c.ar.l. - Villanova 7, 32013 Longarone (BL), Italy

har foretaget en EU-typeafprøvning (Modul B) og har udstedt EU-typeafprøvningsattest:

EC 20-0003

Det personlige værnemiddel er genstand for proceduren for typeoverensstemmelse på grundlag af kvalitetssikring af fremstillingsprocessen (modul D) under tilsyn fra det bemyndigede organ nr. 0426 Italcert (Viale Sarca 336, 20126 Milano (MI), Italy).

Monte Marenzo, 17/01/2020

KONG S.p.A.
Formand

Dr. Marco Bonaiti

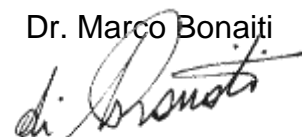

Nederlands

EU-conformiteitsverklaring

Deze conformiteitsverklaring wordt verstrekt op eigen verantwoording van de fabrikant:

KONG S.p.A. – Via XXV Aprile, 4 – 23804 Monte Marenzo LC – Italia

Het persoonlijk beschermingsmiddel (PBM)

600.080 QUICK LINK

voorwerp van deze verklaring, voldoet aan de Verordening (EU) 2016/425 en de harmonisatiewetgeving van de Europese Unie:

EN 362:2004 type Q

EN 12275:2013 type Q

De aangemelde instantie

n° 2008 - DOLOMITICERT s.c.ar.l. - Villanova 7, 32013 Longarone (BL), Italy

heeft het EU-typeonderzoek (module B) verricht en het certificaat van EU-typeonderzoek afgegeven:

EC 20-0003

Het PBM is onderworpen aan de conformiteitsbeoordelingsprocedure met het type op basis van kwaliteitsborging van het productieproces (module D) onder toezicht van de aangemelde instantie Italcert nr. 0426 (Viale Sarca 336, 20126 Milano (MI), Italy).

Monte Marenzo, 17/01/2020

KONG S.p.A.

De voorzitter

Dr. Marco Bonaiti

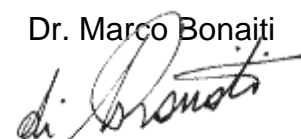

Eesti

EL-i vastavusdeklaratsioon

See vastavusdeklaratsioon on välja antud järgmise tootja ainuvastutusel:

KONG S.p.A. – Via XXV Aprile, 4 – 23804 Monte Marenzo LC – Italia

Isikukaitsevahend

600.080 QUICK LINK

vastavusdeklaratsiooniga hõlmatud isikukaitsevahend vastab määrusele (EL) 2016/425 ja Euroopa Liidu ühtlustamisõigusaktidele:

EN 362:2004 type Q

EN 12275:2013 type Q

Teavitatud asutus

n° 2008 - DOLOMITICERT s.c.ar.l. - Villanova 7, 32013 Longarone (BL), Italy

on teinud tüübihindamise (moodul B) ja väljastanud tüübihindamissertifikaadi:

EC 20-0003

Isikukaitsevahendile kohaldatakse tootmiskvaliteedi tagamisel põhinevat tüübivastavuse hindamise menetlust (moodul B) teavitatud asutuse 0426 Italcert (Viale Sarca 336, 20126 Milano (MI), Italy) järelevalve all.

Monte Marenzo, 17/01/2020

KONG S.p.A.

Esimees

Dr. Marco Bonaiti

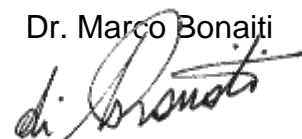

Suomi

EU-vaatimustenmukaisuusvakuutus

Tämä vaatimustenmukaisuusvakuutus on annettu valmistajan yksinomaisella vastuulla:

KONG S.p.A. – Via XXV Aprile, 4 – 23804 Monte Marenzo LC – Italia

Vakuutuksen kohteena oleva henkilönsuojain

600.080 QUICK LINK

on neuvoston asetuksen (EU) N:o 2016/425 ja unionin yhdenmukaistamislainsäädännön mukainen:

EN 362:2004 type Q

EN 12275:2013 type Q

Ilmoitettu laitos

n° 2008 - DOLOMITICERT s.c.ar.l. - Villanova 7, 32013 Longarone (BL), Italy

suoritti EU-tyyppitarkastuksen (moduuli B) ja antoi EU-tyyppitarkastustodistuksen:

EC 20-0003

Henkilönsuojaimen sovelletaan tuotantoprosessin laadunvarmistukseen perustuvaa tyyppimukaisuutta (moduuli D) ilmoitetun laitoksen Italcert (Viale Sarca 336, 20126 Milano (MI), Italy) numero 0426 valvonnassa.

Monte Marenzo, 17/01/2020

KONG S.p.A.
Presidentti

Dr. Marco Bonaiti

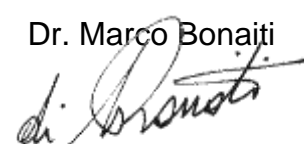



Gàidhlig

Dearbhú Comhréireachta de chuid AE

Eisítear an Dearbhú Comhréireachta seo faoi fhreagracht eisiach an monaróra:

KONG S.p.A. – Via XXV Aprile, 4 – 23804 Monte Marenzo LC – Italia

Comhlíonann an Trealamh Cosanta Pearsanta (TCP)

600.080 QUICK LINK

faoi réir an dearbhaithe Rialachán (AE) 2016/425 agus caighdeáin chomhchuibhithe an Aontais Eorpaigh:

EN 362:2004 type Q

EN 12275:2013 type Q

An comhlacht dá dtugtar fógra

n° 2008 - DOLOMITICERT s.c.ar.l. - Villanova 7, 32013 Longarone (BL), Italy

rinne sé an scrúdú AE don chineál (modúl B), agus d'eisigh sé deimhniú ar chineálscrúdú AE:

EC 20-0003

Tá an TCP faoi réir an nós imeachta um measúnú comhréireacha cineálacha, bunaithe ar dhearbhú cáilíochta an phróisis táirgthe (modúl D), faoi fhaireachas an chomhlachta dá dtugtar fógra, uimh. 0426 Italcert (Viale Sarca 336, 20126 Milano (MI), Italy).

Monte Marenzo, 17/01/2020

KONG S.p.A.
An tUachtarán

Dr. Marco Bonaiti

Ελληνικά

Δήλωση συμμόρφωσης ΕΕ

Η παρούσα δήλωση συμμόρφωσης εκδίδεται με την αποκλειστική ευθύνη του κατασκευαστή:

KONG S.p.A. – Via XXV Aprile, 4 – 23804 Monte Marenzo LC – Italia

Η συσκευή ατομικής προστασίας (ΜΑΠ)

600.080 QUICK LINK

αντικείμενο της δήλωσης συμμορφώνεται με τον κανονισμό (ΕΕ) 2016/425 και τα πρότυπα
εναρμόνισης της Ευρωπαϊκής Ένωσης:

EN 362:2004 type Q

EN 12275:2013 type Q

Ο κοινοποιημένος οργανισμός

n° 2008 - DOLOMITICERT s.c.ar.l. - Villanova 7, 32013 Longarone (BL), Italy

πραγματοποίησε την εξέταση τύπου ΕΕ (έγγραφο Β) και εξέδωσε το πιστοποιητικό εξέτασης ΕΕ του
τύπου:

EC 20-0003

Το ΜΑΠ υπόκειται στη διαδικασία αξιολόγησης της συμμόρφωσης τύπου με βάση τη διασφάλιση
ποιότητας της παραγωγικής διαδικασίας (έγγραφο D) υπό την εποπτεία του κοινοποιημένου
οργανισμού αριθ. 0426 Italcert (Viale Sarca 336, 20126 Milano (MI), Italy).

Monte Marenzo, 17/01/2020

KONG S.p.A.
Ο Πρόεδρος

Dr. Marco Bonaiti

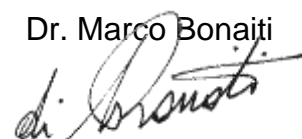

Magyar

EU Megfelelőségi nyilatkozat

Ez a Megfelelőségi nyilatkozat az alábbi gyártó kizárólagos felelőssége alatt került kibocsátásra:

KONG S.p.A. – Via XXV Aprile, 4 – 23804 Monte Marenzo LC – Italia

Az egyéni védőfelszerelés

600.080 QUICK LINK

mely a nyilatkozat tárgyát képezi, megfelel az (EU) 2016/425 szabályozásának és az Európai Unió harmonizált szabványainak:

EN 362:2004 type Q

EN 12275:2013 type Q

A bejelentett szervezet

n° 2008 - DOLOMITICERT s.c.ar.l. - Villanova 7, 32013 Longarone (BL), Italy

elvégezte az EU-típusvizsgálatot ("B" modul), és kiadta az EU-típusvizsgálati tanúsítványt:

EC 20-0003

Az egyéni védőfelszerelés a gyártási folyamat minőség biztosításán alapuló megfelelőségértékelés tárgya (D modul), melynek felügyeletét az Italcert (Viale Sarca 336, 20126 Milano (MI), Italy). 0426 sz. hitelesítést végző szervezet végzi.

Monte Marenzo, 17/01/2020

KONG S.p.A.

Elnök

Dr. Marco Bonaiti

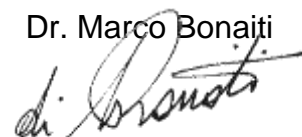

Latviešu

ES atbilstības deklarācija

Šī atbilstības deklarācija ir izdota vienīgi uz ražotāja atbildību:

KONG S.p.A. – Via XXV Aprile, 4 – 23804 Monte Marenzo LC – Italia

Individuālais aizsardzības līdzeklis (IAL)

600.080 QUICK LINK

deklarācijas priekšmets atbilst Regulai (ES) 2016/425 un Eiropas Savienības saskaņošanas tiesību aktiem:

EN 362:2004 type Q

EN 12275:2013 type Q

Paziņotā struktūra

n° 2008 - DOLOMITICERT s.c.ar.l. - Villanova 7, 32013 Longarone (BL), Italy

veica ES tipa pārbaudi (B modulis) un izdeva ES tipa pārbaudes sertifikātu:

EC 20-0003

Uz IAL attiecas atbilstības novērtēšanas procedūra "Atbilstība tipam, pamatojoties uz kvalitātes nodrošināšanu ražošanas procesā" (D modulis) paziņotās struktūras Italcert (Viale Sarca 336, 20126 Milano (MI), Italy), Nr. 0426 uzraudzībā.

Monte Marenzo, 17/01/2020

KONG S.p.A.
Priekšsēdētājs

Dr. Marco Bonaiti

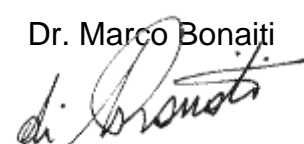



Lietuvių

ES atitikties deklaracija

Ši atitikties deklaracija išduota tik gamintojo išimtinė atsakomybe:

KONG S.p.A. – Via XXV Aprile, 4 – 23804 Monte Marenzo LC – Italia

Asmeninės Apsaugos Priemonė (IAL)

600.080 QUICK LINK

deklaracijos objektas atitinka (ES) Reglamentą 2016/425 ir Europos Sąjungos derinimo teisės aktus:

EN 362:2004 type Q

EN 12275:2013 type Q

Notifikuotoji įstaiga

n° 2008 - DOLOMITICERT s.c.ar.l. - Villanova 7, 32013 Longarone (BL), Italy

atliko ES tyrimą tipo (B modulis) ir išdavė ES tyrimo sertifikatą tipo:

EC 20-0003

AAP taikoma atitikties vertinimo pagal tipą procedūra, pagrįsta gamybos proceso kokybės užtikrinimu (D modulis), prižiūrint notifikuotajai įstaigai nr. 0426 Italcert (Viale Sarca 336, 20126 Milano (MI), Italy).

Monte Marenzo, 17/01/2020

KONG S.p.A.
Prezidentas

Dr. Marco Bonaiti

Malti

Dikjarazzjoni ta' Konformità tal-UE

Id-Dikjarazzjoni ta' Konformità tinħareġ taħt ir-responsabbiltà unika tal-manifattur:

KONG S.p.A. – Via XXV Aprile, 4 – 23804 Monte Marenzo LC – Italia

It-Tagħmir ta' Protezzjoni Personali (TPP-PPE)

600.080 QUICK LINK

I-għan tad-dikjarazzjoni huwa f'konformità ma' Regolament (UE) 2016/425 u tal-istandards t'armonizzazzjoni tal-Unjoni Ewropea:

EN 362:2004 type Q

EN 12275:2013 type Q

Il-korp notifikat

n° 2008 - DOLOMITICERT s.c.ar.l. - Villanova 7, 32013 Longarone (BL), Italy

wettaq l-eżami tal-UE tat-tip (modulu B) u ħareġ iċ-ċertifikat tal-eżami tal-UE tat-tip:

EC 20-0003

It-TPI huwa suġġett għall-proċedura ta' valutazzjoni għat-tip abbażi tal-garanzija ta' kwalità tal-proċess ta' produzzjoni (modulu D) taħt is-sorveljanza tal-korp notifikat nru. 0426 Italcert (Viale Sarca 336, 20126 Milano (MI), Italy).

Monte Marenzo, 17/01/2020

KONG S.p.A.
Iċ-Ċermin

Dr. Marco Bonaiti

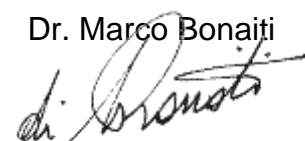

Polskie

Deklaracji zgodności WE

Niniejsza Deklaracja Zgodności została wydana na wyłączną odpowiedzialność producenta:

KONG S.p.A. – Via XXV Aprile, 4 – 23804 Monte Marenzo LC – Italia

Środek Ochrony Indywidualnej (ŚOI)

600.080 QUICK LINK

przedmiot deklaracji jest zgodny z Rozporządzeniem (WE) 2016/425 i z normami zharmonizowanymi Unii Europejskiej:

EN 362:2004 type Q

EN 12275:2013 type Q

Notyfikowany organ

n° 2008 - DOLOMITICERT s.c.ar.l. - Villanova 7, 32013 Longarone (BL), Italy

wykonał badanie typu WE (moduł B) i wydał świadectwo badania typu WE:

EC 20-0003

ŚOI jest przedmiotem procedury oceny zgodności z typem, opierającej się na zapewnieniu jakości procesu produkcyjnego (moduł D) pod nadzorem notyfikowanego organu nr 0426 Italcert (Viale Sarca 336, 20126 Milano (MI), Italy).

Monte Marenzo, 17/01/2020

KONG S.p.A.
Prezes

Dr. Marco Bonaiti

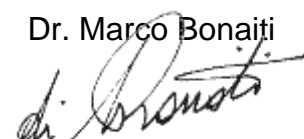

Português

Declaração de conformidade UE

A presente Declaração de Conformidade é emitida sob a exclusiva responsabilidade do fabricante:

KONG S.p.A. – Via XXV Aprile, 4 – 23804 Monte Marenzo LC – Italia

O Equipamento de Proteção Individual (EPI)

600.080 QUICK LINK

objeto da declaração está em conformidade com o Regulamento (UE) 2016/425 e com as normas de harmonização da União Europeia:

EN 362:2004 type Q

EN 12275:2013 type Q

O organismo notificado

n° 2008 - DOLOMITICERT s.c.ar.l. - Villanova 7, 32013 Longarone (BL), Italy

efetuou o exame UE de tipo (Módulo B) e emitiu o certificado de exame UE de tipo:

EC 20-0003

O EPI está sujeito ao procedimento de avaliação de conformidade com o tipo baseado na garantia da qualidade do processo de produção (módulo D) sob vigilância do organismo notificado n. 0426 Italcert (Viale Sarca 336, 20126 Milano (MI), Italy).

Monte Marenzo, 17/01/2020

KONG S.p.A.
O Presidente

Dr. Marco Bonaiti

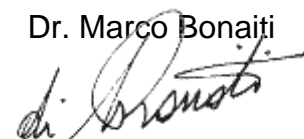

Română

Declarație de conformitate UE

Prezenta declarație de conformitate este eliberată pe răspunderea exclusivă a producătorului:

KONG S.p.A. – Via XXV Aprile, 4 – 23804 Monte Marenzo LC – Italia

Echipamentul individual de protecție (EIP)

600.080 QUICK LINK

obiectul declarației, este conform cu Regulamentul (UE) 2016/425 și legislația armonizată a Uniunii Europene:

EN 362:2004 type Q

EN 12275:2013 type Q

Organismul notificat

n° 2008 - DOLOMITICERT s.c.ar.l. - Villanova 7, 32013 Longarone (BL), Italy

a efectuat examinarea UE de tip (modulul B) și a eliberat certificatul de examinare UE de tip:

EC 20-0003

EIP face obiectul procedurii de evaluare a conformității de tip bazată pe asigurarea calității procesului de producție (modulul D) sub supravegherea organismului notificat nr. 0426 Italcert (Viale Sarca 336, 20126 Milano (MI), Italy).

Monte Marenzo, 17/01/2020

KONG S.p.A.
Președinte

Dr. Marco Bonaiti

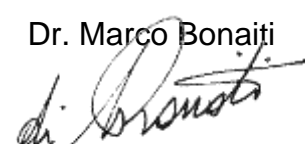

Slovenský

EÚ vyhlásenie o zhode

Toto vyhlásenie o zhode sa vystavuje na výhradnú zodpovednosť výrobcu:

KONG S.p.A. – Via XXV Aprile, 4 – 23804 Monte Marenzo LC – Italia

Osobný ochranný pracovný prostriedok (OOPP)

600.080 QUICK LINK

ktorý je predmetom vyhlásenia, je v súlade s Nariadením Európskeho parlamentu a Rady (EÚ) 2016/425 a harmonizovanými normami Európskej únie:

EN 362:2004 type Q

EN 12275:2013 type Q

Notifikovaný subjekt

n° 2008 - DOLOMITICERT s.c.ar.l. - Villanova 7, 32013 Longarone (BL), Italy

vykonal typové skúšky EÚ (formulár B) a vystavil osvedčenie o typovej skúške EÚ:

EC 20-0003

OOPP je predmetom postupu posudzovania typovej zhody, založenej na záruke kvality výrobného postupu (formulár D) pod dohľadom notifikovaného subjektu č. 0426 Italcert (Viale Sarca 336, 20126 Milano (MI), Italy).

Monte Marenzo, 17/01/2020

KONG S.p.A.
Prezident

Dr. Marco Bonaiti

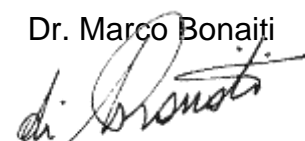

Slovenščina

EU - Izjava o skladnosti

Za izdano Izjavo o skladnosti je odgovoren izključno proizvajalec:

KONG S.p.A. – Via XXV Aprile, 4 – 23804 Monte Marenzo LC – Italia

Osebna zaščitna oprema (OZO)

600.080 QUICK LINK

ki je predmet izjave, je skladna z Uredbo (EU) 2016/425 in s harmoniziranimi standardi Evropske unije:

EN 362:2004 type Q

EN 12275:2013 type Q

Priglašeni organ

n° 2008 - DOLOMITICERT s.c.ar.l. - Villanova 7, 32013 Longarone (BL), Italy

je opravil preizkus tipa EU (obrazec B) in je izdal naslednji certifikat testiranja:

EC 20-0003

OZO je predmet postopka ocene skladnosti na podlagi garancije kakovosti proizvodnega postopka (obrazec D) pod nadzorom priglašenega organa št. 0426 Italcert (Viale Sarca 336, 20126 Milano (MI), Italy).

Monte Marenzo, 17/01/2020

KONG S.p.A.
Direktor

Dr. Marco Bonaiti

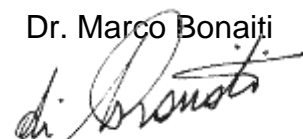

Svenska

EU-försäkran om överensstämmelse

Denna försäkran om överensstämmelse utfärdas på tillverkarens eget ansvar:

KONG S.p.A. – Via XXV Aprile, 4 – 23804 Monte Marenzo LC – Italia

Den personliga skyddsutrustningen (PPE)

600.080 QUICK LINK

föremålet för försäkran, överensstämmer med förordning (EU) 2016/425 och EU:s harmoniseringsstandarder:

EN 362:2004 type Q

EN 12275:2013 type Q

Det anmälda organet

n° 2008 - DOLOMITICERT s.c.ar.l. - Villanova 7, 32013 Longarone (BL), Italy

har utfört EU-typkontrollen (modul B) och har utfärdat intyget om EU-typkontroll:

EC 20-0003

PPE är föremål för förfarandet för bedömning av överensstämmelse med typ baserat på kvalitetssäkringen av produktionsprocessen (modul D) under övervakning av det anmälda organet nr. 0426 Italcert (Viale Sarca 336, 20126 Milano (MI), Italy).

Monte Marenzo, 17/01/2020

KONG S.p.A.
Verkställande direktör

Dr. Marco Bonaiti

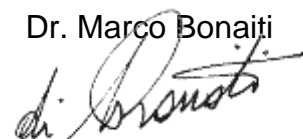

EU DECLARATION OF CONFORMITY

**DEVICE
600.100**

QUICK LINK

ACCORDING TO STANDARDS

EN 362:2004 type Q

EN 12275:2013 type Q

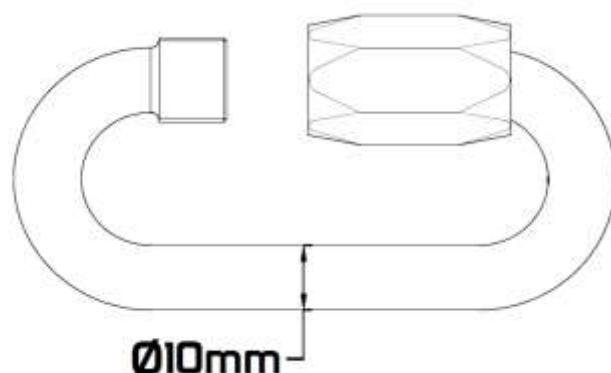

Certified by the Notified Body:

n° 2008 - DOLOMITICERT s.c.ar.l. - Villanova 7, 32013 Longarone (BL), Italy

With the certificate EC 20-0003

Date of the document 17/01/2020

Italiano

Dichiarazione di Conformità UE

La presente Dichiarazione di Conformità è rilasciata sotto l'esclusiva responsabilità del fabbricante:

KONG S.p.A. – Via XXV Aprile, 4 – 23804 Monte Marenzo LC – Italia

Il Dispositivo di Protezione Individuale (DPI)

600.100 QUICK LINK

oggetto della dichiarazione è conforme al Regolamento (UE) 2016/425 e alle normative di armonizzazione dell'Unione Europea:

EN 362:2004 type Q

EN 12275:2013 type Q

L'organismo notificato

n° 2008 - DOLOMITICERT s.c.ar.l. - Villanova 7, 32013 Longarone (BL), Italy

ha svolto l'esame UE del tipo (modulo B) e ha rilasciato il certificato di esame UE del tipo:

EC 20-0003

Il DPI è oggetto della procedura di valutazione delle conformità al tipo basata sulla garanzia di qualità del processo di produzione (modulo D) sotto la sorveglianza dell'organismo notificato n. 0426 Italcert (Viale Sarca 336, 20126 Milano (MI), Italy).

Monte Marenzo, 17/01/2020

KONG S.p.A.
Il Presidente

Dr. Marco Bonaiti

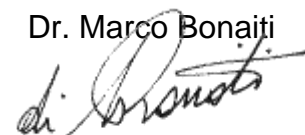

English

EU Declaration of Conformity

This Declaration of Conformity is issued under the exclusive responsibility of the manufacturer:

KONG S.p.A. – Via XXV Aprile, 4 – 23804 Monte Marenzo LC – Italia

The Personal Protective Equipment (PPE)

600.100 QUICK LINK

subject to the declaration complies with Regulation (EU) 2016/425 and with European Union harmonisation standards:

EN 362:2004 type Q

EN 12275:2013 type Q

The notified body

n° 2008 - DOLOMITICERT s.c.ar.l. - Villanova 7, 32013 Longarone (BL), Italy

Has performed the EU examination for the type (module B), and has issued an EU examination certificate for the type:

EC 20-0003

The PPE is subject to the type conformity assessment procedure, based on the quality assurance of the production process (module D), under surveillance by the notified body n° 0426 Italcert (Viale Sarca 336, 20126 Milano (MI), Italy).

Monte Marenzo, 17/01/2020

KONG S.p.A.
The president

Dr. Marco Bonaiti

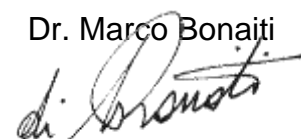

Français

Déclaration de conformité UE

La présente Déclaration de Conformité est délivrée sous la responsabilité exclusive du Fabricant:

KONG S.p.A. – Via XXV Aprile, 4 – 23804 Monte Marenzo LC – Italia

L'Équipement de Protection Individuelle (EPI)

600.100 QUICK LINK

objet de la déclaration est conforme au Règlement (UE) 2016/425 et aux normes d'harmonisation de l'Union Européenne:

EN 362:2004 type Q

EN 12275:2013 type Q

L'organisme notifié

n° 2008 - DOLOMITICERT s.c.ar.l. - Villanova 7, 32013 Longarone (BL), Italy

a effectué l'examen UE de type (module B) et a délivré le certificat d'examen UE de type:

EC 20-0003

L'EPI est soumis à la procédure d'évaluation de conformité au type sur la base de l'assurance de la qualité du mode de production (module D) sous la supervision de l'organisme notifié n° 0426 Italcert (Viale Sarca 336, 20126 Milano (MI), Italy).

Monte Marenzo, 17/01/2020

KONG S.p.A.
Le Président

Dr. Marco Bonaiti

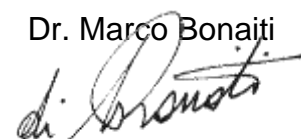

Deutsch

EU-Konformitätserklärung

Die vorliegende Konformitätserklärung wird unter der alleinigen Verantwortung des Herstellers ausgestellt:

KONG S.p.A. – Via XXV Aprile, 4 – 23804 Monte Marenzo LC – Italia

Die persönliche Schutzausrüstung (PSA)

600.100 QUICK LINK

Gegenstand dieser Erklärung, entspricht der EU-Verordnung 2016/425 sowie den harmonisierten Normen der Europäischen Union:

EN 362:2004 type Q

EN 12275:2013 type Q

Die benannte Stelle

n° 2008 - DOLOMITICERT s.c.ar.l. - Villanova 7, 32013 Longarone (BL), Italy

hat die EU-Baumusterprüfung (Modul B) durchgeführt und die EU-Baumusterprüfbescheinigung ausgestellt:

EC 20-0003

Die PSA ist Gegenstand der Konformitätsbewertung anhand der Baumusterprüfung auf der Grundlage einer Qualitätssicherung des Produktionsprozesses (Modul D) unter der Überwachung durch die benannte Stelle Nr. 0426 Italcert (Viale Sarca 336, 20126 Milano (MI), Italy).

Monte Marenzo, 17/01/2020

KONG S.p.A.
Der Vorsitzende

Dr. Marco Bonaiti

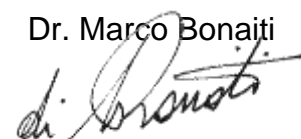

Español

Declaración de conformidad UE

La presente Declaración de Conformidad se expide bajo la exclusiva responsabilidad del fabricante:

KONG S.p.A. – Via XXV Aprile, 4 – 23804 Monte Marenzo LC – Italia

El Equipo de Protección individual (EPI)

600.100 QUICK LINK

objeto de la declaración se ajusta al Reglamento (UE) 2016/425 y a las normativas de armonización de la Unión Europea:

EN 362:2004 type Q

EN 12275:2013 type Q

El organismo notificado

n° 2008 - DOLOMITICERT s.c.ar.l. - Villanova 7, 32013 Longarone (BL), Italy

ha realizado el examen UE de tipo (módulo B) y ha expedido el certificado de examen UE de tipo:

EC 20-0003

El EPI es objeto del procedimiento de evaluación de la conformidad con el tipo basada en el aseguramiento de la calidad del proceso de producción (módulo D) bajo la supervisión del organismo notificado n° 0426 Italcert (Viale Sarca 336, 20126 Milano (MI), Italy).

Monte Marenzo, 17/01/2020

KONG S.p.A.
El Presidente

Dr. Marco Bonaiti

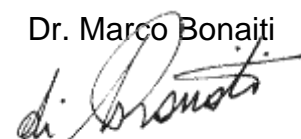

русский

Декларация соответствия ЕС

Настоящая Декларация соответствия выдана под исключительную ответственность производителя:

KONG S.p.A. – Via XXV Aprile, 4 – 23804 Monte Marenzo LC – Italia

Средство индивидуальной защиты (СИЗ)

600.100 QUICK LINK

предмет декларации соответствует Регламенту (ЕС) 2016/425 и гармонизированным стандартам Европейского Союза:

EN 362:2004 type Q

EN 12275:2013 type Q

Уполномоченный орган

n° 2008 - DOLOMITICERT s.c.ar.l. - Villanova 7, 32013 Longarone (BL), Italy

провел испытание типового образца на соответствие требованиям ЕС (модуль В) и выдал сертификат испытаний типового образца на соответствие требованиям ЕС:

ЕС 20-0003

СИЗ является предметом процедуры оценки соответствия типовому образцу, основанной на обеспечении качества производственного процесса (модуль D) под наблюдением уполномоченного органа № 0426 — органа сертификации Italcert (Viale Sarca 336, 20126 Milano (MI), Italy).

Monte Marenzo, 17/01/2020

KONG S.p.A.
Президент

Dr. Marco Bonaiti

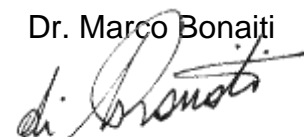

中文

EU符合性声明

本“符合性声明”由以下制造商全权负责发布：

KONG S.p.A. – Via XXV Aprile, 4 – 23804 Monte Marenzo LC – Italia

个人防护装备 (PPE)

600.100 QUICK LINK

本声明的目标符合法规 (EU) 2016/425和欧盟统一标准的规定：

EN 362:2004 type Q

EN 12275:2013 type Q

欧盟公告机构

n° 2008 - DOLOMITICERT s.c.ar.l. - Villanova 7, 32013 Longarone (BL), Italy

进行了欧盟型式检验 (模式B) 并颁发了欧盟型式检验证书：

EC 20-0003

PPE (个人防护装备) 在0426号公告机构Italcert (Viale Sarca 336, 20126 Milano (MI), Italy)的监督下，在生产过程质量保证 (模式D) 的基础上进行合格评定程序。

Monte Marenzo, 17/01/2020

KONG S.p.A.

总裁

Dr. Marco Bonaiti

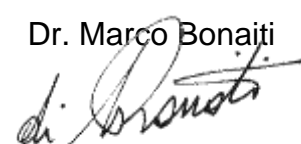

българск

Декларация за съответствие EU

Настоящата Декларация за съответствие се издава под изключителната отговорност на производителя:

KONG S.p.A. – Via XXV Aprile, 4 – 23804 Monte Marenzo LC – Italia

Личното предпазно средство (ЛПС)

600.100 QUICK LINK

предмет на настоящата декларация е в съответствие с Регламент (EU) 2016/425 и хармонизираните стандарти на Европейския съюз:

EN 362:2004 type Q

EN 12275:2013 type Q

Нотифицираният организъм

n° 2008 - DOLOMITICERT s.c.ar.l. - Villanova 7, 32013 Longarone (BL), Italy

е провел изпитване EU за типово одобрение (формуляр „B“) и е издал сертификат за типово одобрение EU:

ЕС 20-0003

Личното предпазно средство (ЛПС) е предмет на процедура за оценка на съответствието, основаваща се на гаранция на качеството на производствения процес (формуляр „D“) под наблюдението на нотифицирания организъм № 0426 Italcert (Viale Sarca 336, 20126 Milano (MI), Italy).

Monte Marenzo, 17/01/2020

KONG S.p.A.
Председател

Dr. Marco Bonaiti

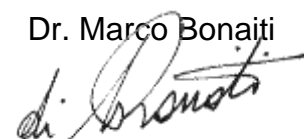

čeština

UE prohlášení o shodě

Toto prohlášení o shodě je učiněno na výhradní zodpovědnost výrobce:

KONG S.p.A. – Via XXV Aprile, 4 – 23804 Monte Marenzo LC – Italia

Osobní ochranný prostředek (OOP)

600.100 QUICK LINK

který je předmětem prohlášení, splňuje požadavky nařízení (EU) 2016/425 a harmonizačních právních předpisů Evropské unie:

EN 362:2004 type Q

EN 12275:2013 type Q

Oznámený subjekt

n° 2008 - DOLOMITICERT s.c.ar.l. - Villanova 7, 32013 Longarone (BL), Italy

provedl UE přezkoušení typu (modul B) a vydal certifikát UE přezkoušení typu:

EC 20-0003

OOP podléhá postupu posouzení shody s typem založené na zajištění jakosti výrobního procesu (modul D) pod dohledem oznámeného subjektu č. 0426 Italcert (Viale Sarca 336, 20126 Milano (MI), Italy).

Monte Marenzo, 17/01/2020

KONG S.p.A.

Předseda

Dr. Marco Bonaiti

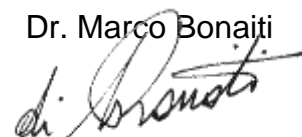

Hrvatski

EU Izjava o sukladnosti

Ova se izjava o sukladnosti izdaje pod isključivom odgovornošću proizvođača:

KONG S.p.A. – Via XXV Aprile, 4 – 23804 Monte Marenzo LC – Italia

Osobna zaštitna oprema (OZO)

600.100 QUICK LINK

Predmet izjave u skladu je s Uredbom (EU) 2016/425 i sa zakonodavstvom Unije o usklađivanju:

EN 362:2004 type Q

EN 12275:2013 type Q

Prijavljeno tijelo

n° 2008 - DOLOMITICERT s.c.ar.l. - Villanova 7, 32013 Longarone (BL), Italy

obavilo je EU ispitivanje tipa (modul B) i izdalo potvrdu o EU ispitivanju tipa:

EC 20-0003

OZO je predmet postupka ocjenjivanja sukladnosti s tipom na temelju osiguranja kvalitete proizvodnog postupka (modul D) pod nadzorom prijavljenog tijela br. 0426 Italcert (Viale Sarca 336, 20126 Milano (MI), Italy).

Monte Marenzo, 17/01/2020

KONG S.p.A.
Direktor

Dr. Marco Bonaiti

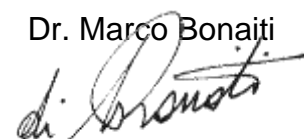

Dansk

EU-overensstemmelseserklæring

Denne overensstemmelseserklæring udstedes på fabrikantens ansvar:

KONG S.p.A. – Via XXV Aprile, 4 – 23804 Monte Marenzo LC – Italia

Det personlige værnemiddel (PPE - PV'er)

600.100 QUICK LINK

anført i erklæringen er i overensstemmelse med forordning (EU) nr. 2016/425 og med EU-harmoniseringslovgivningen:

EN 362:2004 type Q

EN 12275:2013 type Q

Det bemyndigede organ

n° 2008 - DOLOMITICERT s.c.ar.l. - Villanova 7, 32013 Longarone (BL), Italy

har foretaget en EU-typeafprøvning (Modul B) og har udstedt EU-typeafprøvningsattest:

EC 20-0003

Det personlige værnemiddel er genstand for proceduren for typeoverensstemmelse på grundlag af kvalitetssikring af fremstillingsprocessen (modul D) under tilsyn fra det bemyndigede organ nr. 0426 Italcert (Viale Sarca 336, 20126 Milano (MI), Italy).

Monte Marenzo, 17/01/2020

KONG S.p.A.
Formand

Dr. Marco Bonaiti

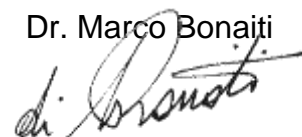

Nederlands

EU-conformiteitsverklaring

Deze conformiteitsverklaring wordt verstrekt op eigen verantwoording van de fabrikant:

KONG S.p.A. – Via XXV Aprile, 4 – 23804 Monte Marenzo LC – Italia

Het persoonlijk beschermingsmiddel (PBM)

600.100 QUICK LINK

voorwerp van deze verklaring, voldoet aan de Verordening (EU) 2016/425 en de harmonisatiewetgeving van de Europese Unie:

EN 362:2004 type Q

EN 12275:2013 type Q

De aangemelde instantie

n° 2008 - DOLOMITICERT s.c.ar.l. - Villanova 7, 32013 Longarone (BL), Italy

heeft het EU-typeonderzoek (module B) verricht en het certificaat van EU-typeonderzoek afgegeven:

EC 20-0003

Het PBM is onderworpen aan de conformiteitsbeoordelingsprocedure met het type op basis van kwaliteitsborging van het productieproces (module D) onder toezicht van de aangemelde instantie Italcert nr. 0426 (Viale Sarca 336, 20126 Milano (MI), Italy).

Monte Marenzo, 17/01/2020

KONG S.p.A.

De voorzitter

Dr. Marco Bonaiti

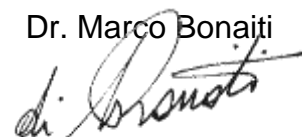

Eesti

EL-i vastavusdeklaratsioon

See vastavusdeklaratsioon on välja antud järgmise tootja ainuvastutusel:

KONG S.p.A. – Via XXV Aprile, 4 – 23804 Monte Marenzo LC – Italia

Isikukaitsevahend

600.100 QUICK LINK

vastavusdeklaratsiooniga hõlmatud isikukaitsevahend vastab määrusele (EL) 2016/425 ja Euroopa Liidu ühtlustamisõigusaktidele:

EN 362:2004 type Q

EN 12275:2013 type Q

Teavitatud asutus

n° 2008 - DOLOMITICERT s.c.ar.l. - Villanova 7, 32013 Longarone (BL), Italy

on teinud tüübihindamise (moodul B) ja väljastanud tüübihindamissertifikaadi:

EC 20-0003

Isikukaitsevahendile kohaldatakse tootmiskvaliteedi tagamisel põhinevat tüübivastavuse hindamise menetlust (moodul B) teavitatud asutuse 0426 Italcert (Viale Sarca 336, 20126 Milano (MI), Italy) järelevalve all.

Monte Marenzo, 17/01/2020

KONG S.p.A.

Esimees

Dr. Marco Bonaiti

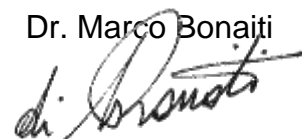

Suomi

EU-vaatimustenmukaisuusvakuutus

Tämä vaatimustenmukaisuusvakuutus on annettu valmistajan yksinomaisella vastuulla:

KONG S.p.A. – Via XXV Aprile, 4 – 23804 Monte Marenzo LC – Italia

Vakuutuksen kohteena oleva henkilönsuojain

600.100 QUICK LINK

on neuvoston asetuksen (EU) N:o 2016/425 ja unionin yhdenmukaistamislainsäädännön mukainen:

EN 362:2004 type Q

EN 12275:2013 type Q

Ilmoitettu laitos

n° 2008 - DOLOMITICERT s.c.ar.l. - Villanova 7, 32013 Longarone (BL), Italy

suoritti EU-tyyppitarkastuksen (moduuli B) ja antoi EU-tyyppitarkastustodistuksen:

EC 20-0003

Henkilönsuojaimen sovelletaan tuotantoprosessin laadunvarmistukseen perustuvaa tyyppimukaisuutta (moduuli D) ilmoitetun laitoksen Italcert (Viale Sarca 336, 20126 Milano (MI), Italy) numero 0426 valvonnassa.

Monte Marenzo, 17/01/2020

KONG S.p.A.
Presidentti

Dr. Marco Bonaiti

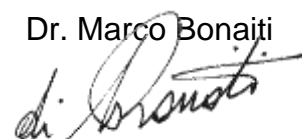

Gàidhlig

Dearbhú Comhréireachta de chuid AE

Eisítear an Dearbhú Comhréireachta seo faoi fhreagracht eisiach an monaróra:

KONG S.p.A. – Via XXV Aprile, 4 – 23804 Monte Marenzo LC – Italia

Comhlíonann an Trealamh Cosanta Pearsanta (TCP)

600.100 QUICK LINK

faoi réir an dearbhaithe Rialachán (AE) 2016/425 agus caighdeáin chomhchuibhithe an Aontais Eorpaigh:

EN 362:2004 type Q

EN 12275:2013 type Q

An comhlacht dá dtugtar fógra

n° 2008 - DOLOMITICERT s.c.ar.l. - Villanova 7, 32013 Longarone (BL), Italy

rinne sé an scrúdú AE don chineál (modúl B), agus d'eisigh sé deimhniú ar chineálscrúdú AE:

EC 20-0003

Tá an TCP faoi réir an nós imeachta um measúnú comhréireacha cineálacha, bunaithe ar dhearbhú cáilíochta an phróisis táirgthe (modúl D), faoi fhaireachas an chomhlachta dá dtugtar fógra, uimh. 0426 Italcert (Viale Sarca 336, 20126 Milano (MI), Italy).

Monte Marenzo, 17/01/2020

KONG S.p.A.
An tUachtarán

Dr. Marco Bonaiti

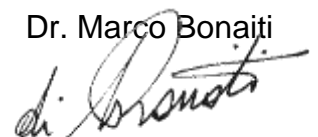

Ελληνικά

Δήλωση συμμόρφωσης ΕΕ

Η παρούσα δήλωση συμμόρφωσης εκδίδεται με την αποκλειστική ευθύνη του κατασκευαστή:

KONG S.p.A. – Via XXV Aprile, 4 – 23804 Monte Marenzo LC – Italia

Η συσκευή ατομικής προστασίας (ΜΑΠ)

600.100 QUICK LINK

αντικείμενο της δήλωσης συμμορφώνεται με τον κανονισμό (ΕΕ) 2016/425 και τα πρότυπα
εναρμόνισης της Ευρωπαϊκής Ένωσης:

EN 362:2004 type Q

EN 12275:2013 type Q

Ο κοινοποιημένος οργανισμός

n° 2008 - DOLOMITICERT s.c.ar.l. - Villanova 7, 32013 Longarone (BL), Italy

πραγματοποίησε την εξέταση τύπου ΕΕ (έγγραφο Β) και εξέδωσε το πιστοποιητικό εξέτασης ΕΕ του
τύπου:

EC 20-0003

Το ΜΑΠ υπόκειται στη διαδικασία αξιολόγησης της συμμόρφωσης τύπου με βάση τη διασφάλιση
ποιότητας της παραγωγικής διαδικασίας (έγγραφο D) υπό την εποπτεία του κοινοποιημένου
οργανισμού αριθ. 0426 Italcert (Viale Sarca 336, 20126 Milano (MI), Italy).

Monte Marenzo, 17/01/2020

KONG S.p.A.
Ο Πρόεδρος

Dr. Marco Bonaiti

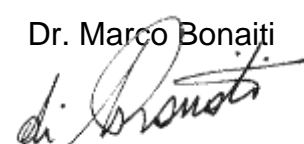

Magyar

EU Megfelelőségi nyilatkozat

Ez a Megfelelőségi nyilatkozat az alábbi gyártó kizárólagos felelőssége alatt került kibocsátásra:

KONG S.p.A. – Via XXV Aprile, 4 – 23804 Monte Marenzo LC – Italia

Az egyéni védőfelszerelés

600.100 QUICK LINK

mely a nyilatkozat tárgyát képezi, megfelel az (EU) 2016/425 szabályozásának és az Európai Unió harmonizált szabványainak:

EN 362:2004 type Q

EN 12275:2013 type Q

A bejelentett szervezet

n° 2008 - DOLOMITICERT s.c.ar.l. - Villanova 7, 32013 Longarone (BL), Italy

elvégezte az EU-típusvizsgálatot ("B" modul), és kiadta az EU-típusvizsgálati tanúsítványt:

EC 20-0003

Az egyéni védőfelszerelés a gyártási folyamat minőség biztosításán alapuló megfelelőségértékelés tárgya (D modul), melynek felügyeletét az Italcert (Viale Sarca 336, 20126 Milano (MI), Italy). 0426 sz. hitelesítést végző szervezet végzi.

Monte Marenzo, 17/01/2020

KONG S.p.A.

Elnök

Dr. Marco Bonaiti

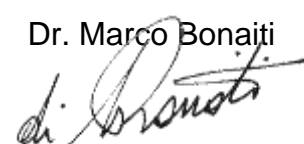

Latviešu

ES atbilstības deklarācija

Šī atbilstības deklarācija ir izdota vienīgi uz ražotāja atbildību:

KONG S.p.A. – Via XXV Aprile, 4 – 23804 Monte Marenzo LC – Italia

Individuālais aizsardzības līdzeklis (IAL)

600.100 QUICK LINK

deklarācijas priekšmets atbilst Regulai (ES) 2016/425 un Eiropas Savienības saskaņošanas tiesību aktiem:

EN 362:2004 type Q

EN 12275:2013 type Q

Paziņotā struktūra

n° 2008 - DOLOMITICERT s.c.ar.l. - Villanova 7, 32013 Longarone (BL), Italy

veica ES tipa pārbaudi (B modulis) un izdeva ES tipa pārbaudes sertifikātu:

EC 20-0003

Uz IAL attiecas atbilstības novērtēšanas procedūra "Atbilstība tipam, pamatojoties uz kvalitātes nodrošināšanu ražošanas procesā" (D modulis) paziņotās struktūras Italcert (Viale Sarca 336, 20126 Milano (MI), Italy), Nr. 0426 uzraudzībā.

Monte Marenzo, 17/01/2020

KONG S.p.A.
Priekšsēdētājs

Dr. Marco Bonaiti

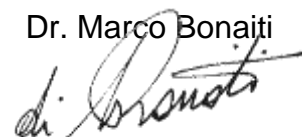

Lietuvių

ES atitikties deklaracija

Ši atitikties deklaracija išduota tik gamintojo išimtinė atsakomybe:

KONG S.p.A. – Via XXV Aprile, 4 – 23804 Monte Marenzo LC – Italia

Asmeninės Apsaugos Priemonė (IAL)

600.100 QUICK LINK

deklaracijos objektas atitinka (ES) Reglamentą 2016/425 ir Europos Sąjungos derinimo teisės aktus:

EN 362:2004 type Q

EN 12275:2013 type Q

Notifikuotoji įstaiga

n° 2008 - DOLOMITICERT s.c.ar.l. - Villanova 7, 32013 Longarone (BL), Italy

atliko ES tyrimą tipo (B modulis) ir išdavė ES tyrimo sertifikatą tipo:

EC 20-0003

AAP taikoma atitikties vertinimo pagal tipą procedūra, pagrįsta gamybos proceso kokybės užtikrinimu (D modulis), prižiūrint notifikuotajai įstaigai nr. 0426 Italcert (Viale Sarca 336, 20126 Milano (MI), Italy).

Monte Marenzo, 17/01/2020

KONG S.p.A.
Prezidentas

Dr. Marco Bonaiti

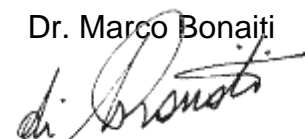

Malti

Dikjarazzjoni ta' Konformità tal-UE

Id-Dikjarazzjoni ta' Konformità tinħareġ taħt ir-responsabbiltà unika tal-manifattur:

KONG S.p.A. – Via XXV Aprile, 4 – 23804 Monte Marenzo LC – Italia

It-Tagħmir ta' Protezzjoni Personali (TPP-PPE)

600.100 QUICK LINK

I-għan tad-dikjarazzjoni huwa f'konformità ma' Regolament (UE) 2016/425 u tal-istandards t'armonizzazzjoni tal-Unjoni Ewropea:

EN 362:2004 type Q

EN 12275:2013 type Q

Il-korp notifikat

n° 2008 - DOLOMITICERT s.c.ar.l. - Villanova 7, 32013 Longarone (BL), Italy

wettaq l-eżami tal-UE tat-tip (modulu B) u ħareġ iċ-ċertifikat tal-eżami tal-UE tat-tip:

EC 20-0003

It-TPI huwa suġġett għall-proċedura ta' valutazzjoni għat-tip abbażi tal-garanzija ta' kwalità tal-proċess ta' produzzjoni (modulu D) taħt is-sorveljanza tal-korp notifikat nru. 0426 Italcert (Viale Sarca 336, 20126 Milano (MI), Italy).

Monte Marenzo, 17/01/2020

KONG S.p.A.

Iċ-Ċermin

Dr. Marco Bonaiti

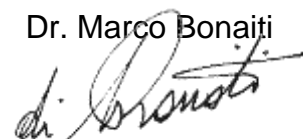

Polskie

Deklaracji zgodności WE

Niniejsza Deklaracja Zgodności została wydana na wyłączną odpowiedzialność producenta:

KONG S.p.A. – Via XXV Aprile, 4 – 23804 Monte Marenzo LC – Italia

Środek Ochrony Indywidualnej (ŚOI)

600.100 QUICK LINK

przedmiot deklaracji jest zgodny z Rozporządzeniem (WE) 2016/425 i z normami zharmonizowanymi Unii Europejskiej:

EN 362:2004 type Q

EN 12275:2013 type Q

Notyfikowany organ

n° 2008 - DOLOMITICERT s.c.ar.l. - Villanova 7, 32013 Longarone (BL), Italy

wykonał badanie typu WE (moduł B) i wydał świadectwo badania typu WE:

EC 20-0003

ŚOI jest przedmiotem procedury oceny zgodności z typem, opierającej się na zapewnieniu jakości procesu produkcyjnego (moduł D) pod nadzorem notyfikowanego organu nr 0426 Italcert (Viale Sarca 336, 20126 Milano (MI), Italy).

Monte Marenzo, 17/01/2020

KONG S.p.A.
Prezes

Dr. Marco Bonaiti

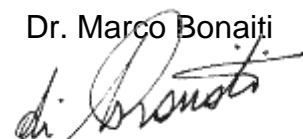

Português

Declaração de conformidade UE

A presente Declaração de Conformidade é emitida sob a exclusiva responsabilidade do fabricante:

KONG S.p.A. – Via XXV Aprile, 4 – 23804 Monte Marenzo LC – Italia

O Equipamento de Proteção Individual (EPI)

600.100 QUICK LINK

objeto da declaração está em conformidade com o Regulamento (UE) 2016/425 e com as normas de harmonização da União Europeia:

EN 362:2004 type Q

EN 12275:2013 type Q

O organismo notificado

n° 2008 - DOLOMITICERT s.c.ar.l. - Villanova 7, 32013 Longarone (BL), Italy

efetuou o exame UE de tipo (Módulo B) e emitiu o certificado de exame UE de tipo:

EC 20-0003

O EPI está sujeito ao procedimento de avaliação de conformidade com o tipo baseado na garantia da qualidade do processo de produção (módulo D) sob vigilância do organismo notificado n. 0426 Italcert (Viale Sarca 336, 20126 Milano (MI), Italy).

Monte Marenzo, 17/01/2020

KONG S.p.A.
O Presidente

Dr. Marco Bonaiti

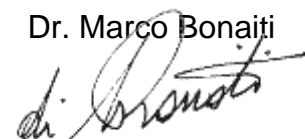

Română

Declarație de conformitate UE

Prezenta declarație de conformitate este eliberată pe răspunderea exclusivă a producătorului:

KONG S.p.A. – Via XXV Aprile, 4 – 23804 Monte Marenzo LC – Italia

Echipamentul individual de protecție (EIP)

600.100 QUICK LINK

obiectul declarației, este conform cu Regulamentul (UE) 2016/425 și legislația armonizată a Uniunii Europene:

EN 362:2004 type Q

EN 12275:2013 type Q

Organismul notificat

n° 2008 - DOLOMITICERT s.c.ar.l. - Villanova 7, 32013 Longarone (BL), Italy

a efectuat examinarea UE de tip (modulul B) și a eliberat certificatul de examinare UE de tip:

EC 20-0003

EIP face obiectul procedurii de evaluare a conformității de tip bazată pe asigurarea calității procesului de producție (modulul D) sub supravegherea organismului notificat nr. 0426 Italcert (Viale Sarca 336, 20126 Milano (MI), Italy).

Monte Marenzo, 17/01/2020

KONG S.p.A.
Președinte

Dr. Marco Bonaiti

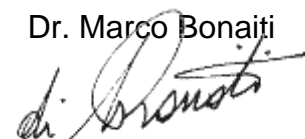

Slovenský

EÚ vyhlásenie o zhode

Toto vyhlásenie o zhode sa vystavuje na výhradnú zodpovednosť výrobcu:

KONG S.p.A. – Via XXV Aprile, 4 – 23804 Monte Marenzo LC – Italia

Osobný ochranný pracovný prostriedok (OOPP)

600.100 QUICK LINK

ktorý je predmetom vyhlásenia, je v súlade s Nariadením Európskeho parlamentu a Rady (EÚ) 2016/425 a harmonizovanými normami Európskej únie:

EN 362:2004 type Q

EN 12275:2013 type Q

Notifikovaný subjekt

n° 2008 - DOLOMITICERT s.c.ar.l. - Villanova 7, 32013 Longarone (BL), Italy

vykonal typové skúšky EÚ (formulár B) a vystavil osvedčenie o typovej skúške EÚ:

EC 20-0003

OOPP je predmetom postupu posudzovania typovej zhody, založenej na záruke kvality výrobného postupu (formulár D) pod dohľadom notifikovaného subjektu č. 0426 Italcert (Viale Sarca 336, 20126 Milano (MI), Italy).

Monte Marenzo, 17/01/2020

KONG S.p.A.
Prezident

Dr. Marco Bonaiti

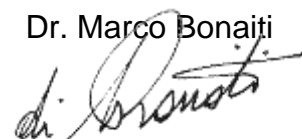

Slovenščina

EU - Izjava o skladnosti

Za izdano Izjavo o skladnosti je odgovoren izključno proizvajalec:

KONG S.p.A. – Via XXV Aprile, 4 – 23804 Monte Marenzo LC – Italia

Osebna zaščitna oprema (OZO)

600.100 QUICK LINK

ki je predmet izjave, je skladna z Uredbo (EU) 2016/425 in s harmoniziranimi standardi Evropske unije:

EN 362:2004 type Q

EN 12275:2013 type Q

Priglašeni organ

n° 2008 - DOLOMITICERT s.c.ar.l. - Villanova 7, 32013 Longarone (BL), Italy

je opravil preizkus tipa EU (obrazec B) in je izdal naslednji certifikat testiranja:

EC 20-0003

OZO je predmet postopka ocene skladnosti na podlagi garancije kakovosti proizvodnega postopka (obrazec D) pod nadzorom priglašenega organa št. 0426 Italcert (Viale Sarca 336, 20126 Milano (MI), Italy).

Monte Marenzo, 17/01/2020

KONG S.p.A.
Direktor

Dr. Marco Bonaiti

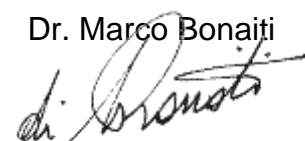

Svenska

EU-försäkran om överensstämmelse

Denna försäkran om överensstämmelse utfärdas på tillverkarens eget ansvar:

KONG S.p.A. – Via XXV Aprile, 4 – 23804 Monte Marenzo LC – Italia

Den personliga skyddsutrustningen (PPE)

600.100 QUICK LINK

föremålet för försäkran, överensstämmer med förordning (EU) 2016/425 och EU:s harmoniseringsstandarder:

EN 362:2004 type Q

EN 12275:2013 type Q

Det anmälda organet

n° 2008 - DOLOMITICERT s.c.ar.l. - Villanova 7, 32013 Longarone (BL), Italy

har utfört EU-typkontrollen (modul B) och har utfärdat intyget om EU-typkontroll:

EC 20-0003

PPE är föremål för förfarandet för bedömning av överensstämmelse med typ baserat på kvalitetssäkringen av produktionsprocessen (modul D) under övervakning av det anmälda organet nr. 0426 Italcert (Viale Sarca 336, 20126 Milano (MI), Italy).

Monte Marenzo, 17/01/2020

KONG S.p.A.
Verkställande direktör

Dr. Marco Bonaiti

